

# 工事に便利な M3 ネジ端子台の RS422 小型絶縁変換器

## KS-422i-T6P マニュアル

RS232C ⇄ 絶縁 ⇄ RS422 変換器

Ver1.3

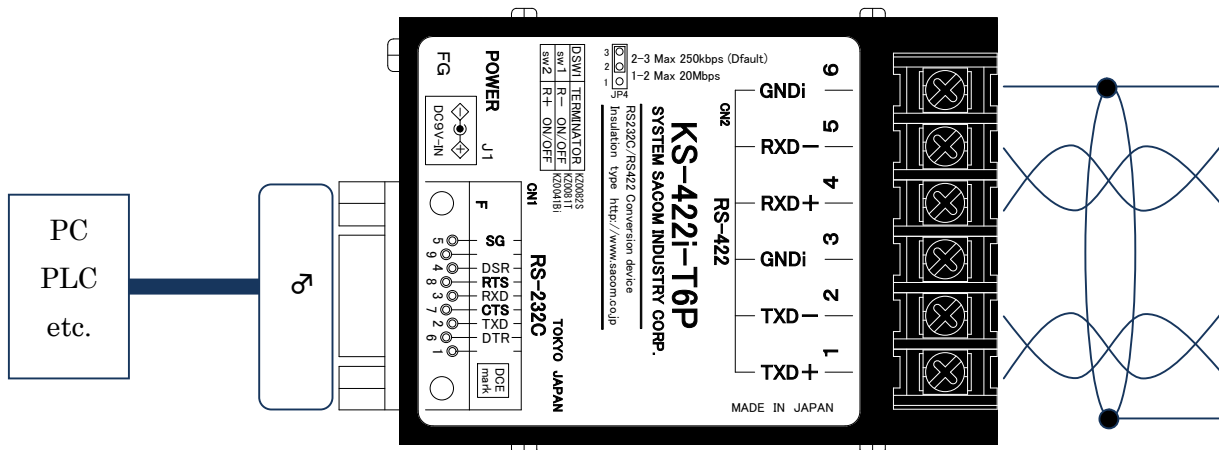

システムサコム工業株式会社



このマニュアルは <http://www.sacom.co.jp> から最新版をダウンロードできます。

予告なく仕様を変更することがございますのでご了承下さい。詳細は、お問い合わせ下さい。

## 本文中のマークについて(必ず始めにお読み下さい)

この取扱説明書には、あなたや他の人々への危害や財産への損害を未然に防ぎ、本製品を安全にお使いいただくために、守っていただきたい事項を示しています。

その表示と図記号の意味は次のようになっています。内容をよみ理解してから本文をお読み下さい。

 <b>警告</b>	<p>この表示を無視して、誤った取扱をすると、人が死亡または重傷を負う可能性がある内容を示しています。</p>
 <b>注意</b>	<p>この表示を無視して、誤った取扱をすると、人が損害を負う可能性が想定される内容および物的損害のみの発生が想定される内容を示しています。</p>

- ① 製品の仕様および取扱説明書の内容は予告なく変更することがあります。
- ② 本製品および本取扱説明書の一部または全部を無断転載することは禁じられています。本取扱説明書の内容は万全を期して作成いたしました。万が一不審な事やお気づきの事がございましたら、システムサコム工業(株)までご連絡下さい。
  - 1、当社では、本製品の運用を理由とする損失、逸失利益等の請求につきましては、上記に関わらずいかなる責任も負いかねますので、予めご了承下さい。
  - 2、本製品は、人命に関わる設備や機器、高度な信頼性を必要とする設備や機器などへの組込や制御などへの使用は意図されておりません。これら設備や機器などに本装置を使用され人身事故、財産損害などが生じても、当社はいかなる責任も負いかねます。
  - 3、本製品およびソフトウェアが外国為替及び外国貿易管理法の規定により戦略物資(又は役務)に該当する場合には日本国外へ輸出する際に日本国政府の輸出許可が必要です。

Microsoft, Windows, Windows NT, は、米国 Microsoft Corporation の米国およびその他の国における登録商標または商標です。

その他、記載されている会社名、製品名は、各社の商標および登録商標です。

## 使用上の警告と注意



### 警告

接続機器の電源を全て切断してから端子台への接続および取り外しを行ってください。接続機器によっては感電の危険があります。



### 注意

端子台に印加する電圧、電流は仕様に規定された値を守ってください。過熱による火災や漏電のおそれがあります。

水や薬品のかかる可能性のある場所でご使用ならさないでください。火災やその他の災害の原因となる可能性があります。

発火性ガスの存在するところでご使用なさないでください。引火により火災、爆発の可能性があります。

不安定な所には設置しないでください。落下によりけがをする恐れがあります。

煙や異臭の発生した時は直ちにご使用をおやめ下さい。ケーブルを取り外し、当社サービス課までご相談下さい。

目 次

<b>1、はじめに</b> .....	<b>4</b>
1-1 製品概要.....	4
1-2 製品構成.....	4
<b>2、各部の名称</b> .....	<b>5</b>
<b>3、仕様</b> .....	<b>6</b>
3-1 コネクタおよびディップスイッチ設定など .....	6
J1 : DC 電源コネクタ.....	6
JP1 : 上ふたを開け、RS232C 側制御線折り返し設定 .....	6
JP4 : 上ふたを開け、RS422 スルーレイト設定 .....	6
JP6 : 上ふたを開け、GND (RS232C 側)と FG 接続設定.....	6
CN1 : RS232C コネクタ (DCE) .....	7
CN2 : RS422 M3 ネジ端子台コネクタ .....	7
<b>4、接続方法</b> .....	<b>8</b>
4-1 自己診断.....	8
4-2 1:1 の場合.....	8
4-3 1:N の場合 .....	9
<b>5、ターミネータ</b> .....	<b>10</b>
<b>6、ケーブル</b> .....	<b>10</b>
<b>7、外形寸法図</b> .....	<b>11</b>
<b>8、連絡先</b> .....	<b>12</b>
<b>保障規定</b> .....	<b>12</b>
<b>保証書</b> .....	<b>13</b>

## 1、はじめに

この度は、システムサコム工業製のRS232C ⇔ RS422 小型絶縁変換器KS-422I-T6Pをお買い求めいただき、誠にありがとうございます。本書は、本製品の特徴、使用方法、取扱における注意事項、その他本製品に関する情報など、本製品をご使用される上で必要な事項について記述されています。本製品の使用には製品の性質上、電子回路の知識を必要とします。誤った使用をすると本製品の破損だけでなく重大な事故が発生する事も考えられます。本書の内容をよくご理解の上、正しくご使用下さる様お願いします。

### 1-1 製品概要

- ・ 本機は、絶縁型 RS232C⇔RS422 小型変換器です。
- ・ 現場工事が便利な M3 ネジ端子台方式です。
- ・ 送受信 接続数は、自機含め最大 32 台まで対応します。

### 1-2 製品構成

本製品には以下の物が含まれます。

①	KS-422i-T6P 本体	1 台
②	AC アダプタ(+9V 0.5A 以上 センターマイナス)	1 式
③	RS232C ストレート 9pin ケーブル	1 本
④	マニュアル(本書)	1 冊

万一、不足品などがあれば、ご連絡下さい。

このマニュアルは <http://www.sacom.co.jp> から最新版をダウンロードできます。

予告なく仕様を変更することがございますのでご了承下さい。

2、各部の名称

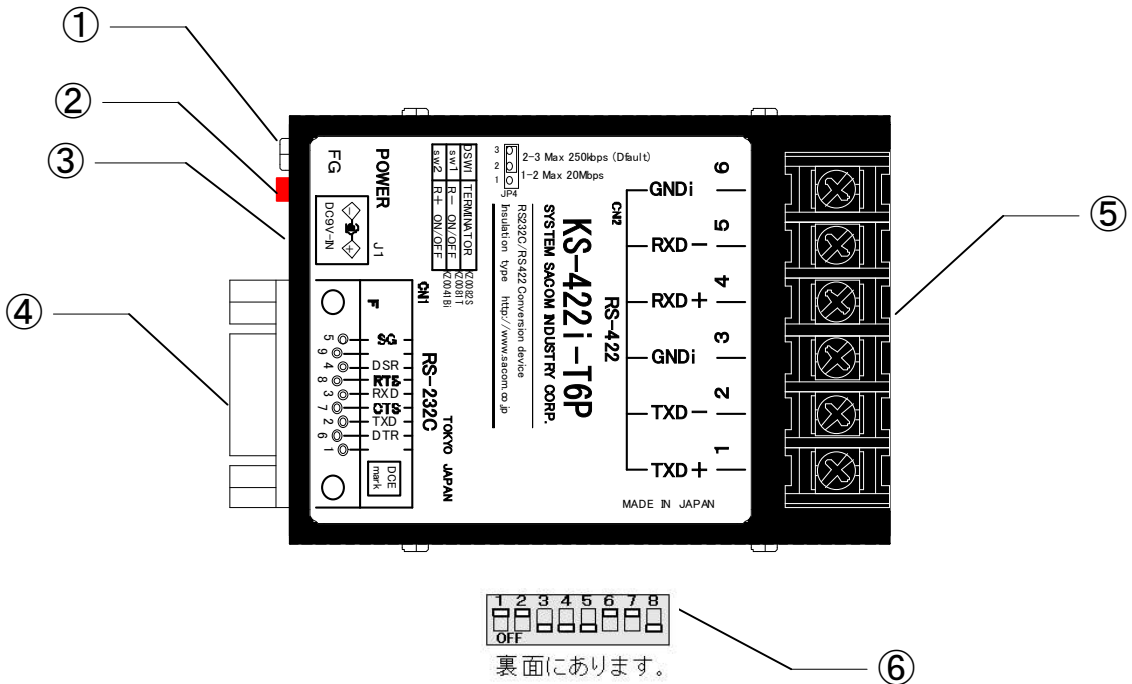

番号	名称	機能
①	フレーム GND 端子	金属ケースのフレーム GND です
②	パワーインディケータ	電源 ON で点灯します
③	J1 DC 電源入力	付属 AC アダプタ等により電源印加します
④	CN1 RS232C	RS232C 通信用コネクタです
⑤	CN2 RS422	RS422 通信用 M3 ネジ6端子台です
⑥	DSW1 スイッチ	受信終端抵抗 ON/OFF 設定が可能です

下図に上板を外した内部の JP 配置を示します。

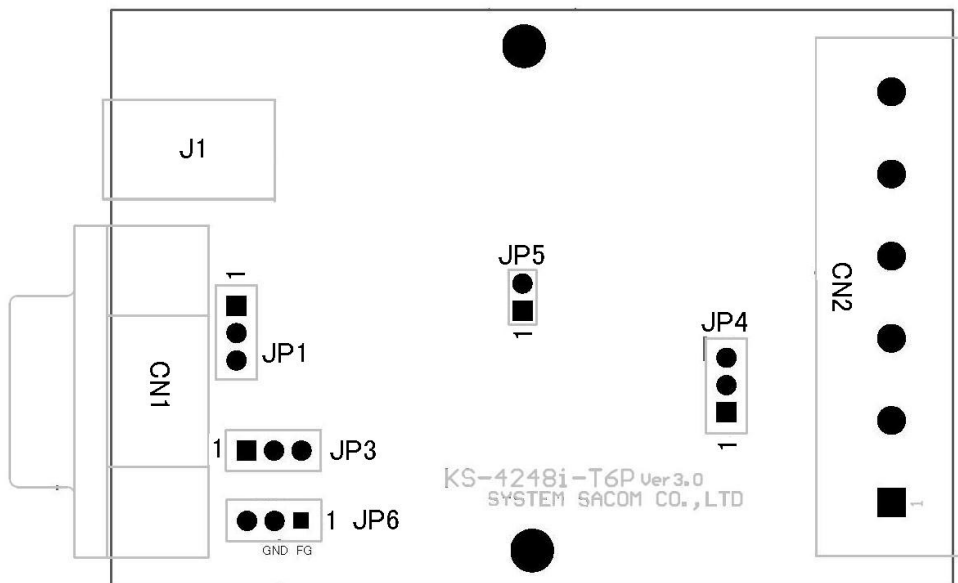

3、仕様

	項目	内容
RS232C 調歩同期	最大伝送距離	15m
	最大伝送速度	230Kbps
	出力電圧	3kΩ 負荷にて±5V以上
	入力電圧	入力抵抗3kΩ 以上、レシーバ感度±3V以上
	コネクタ	Dsub 9 ピン、メス、#4-40インチネジ勘合
絶縁		DC500Vにて10MΩ 以上 μ Module技術絶縁2.5kVrms
RS422 全二重 4線式 調歩同期	最大伝送距離	1.2Km
	最大伝送速度	115.2Kbps/1.2Km以下、230Kbps/500m以下 (RS232C制限による)
	出力電圧	平衡型、120Ω 負荷にて±2V以上
	入力電圧	平衡型、終端抵抗120Ω、レシーバ感度±200mV
	コネクタ	6ピンM3ネジ端子台
	スルーレイト	~250kbps、~20Mbps
	終端	フェイルセーフ終端 120Ω
その他	動作温度・湿度	0~70°C、30~80%(結露なし)
	保存温度・湿度	-20~75°C、5~85%(結露なし)
	電源	J1より +7~12V 4W以上 付属ACアダプター推奨
	消費電力	2W Typ
	大きさ(突起部分含まず)	59(W) X 82(D) X 21.6(H)ゴム足含まず
	重量	140g
	付属品 オプション	ACアダプタ※、RS232Cストレートケーブル、マニュアル(本書) DINレール対応L型取付金具(SSTK-06)

※添付品 AC アダプタの動作温度範囲は、0~40°Cです

その他: 対ノイズ用サージアブソーバを4ヶ、RS422 信号ライン GNDi 間へ配置しています

ESD 試験機での性能は±15KV 耐性で通信停止または通信停止でも数秒後復帰します(但しアース接続時)

3-1 コネクタおよびディップスイッチ設定など

J1 : DC 電源コネクタ

J1	内容
周囲	+7~12v
センター	0V

← センタ マイナスであることに注意

JP1 : 上ふたを開け、RS232C 側制御線折り返し設定

出荷時	設定	内容
	開放	CS-x x-RS 切断
●	2-3	CS-RS接続

左に示す以外の JP2, JP5  
は変更禁止です。変更され  
ると故障の原因となります。

JP4 : 上ふたを開け、RS422 スルーレイト設定

出荷時	設定	内容	備考
	1-2	高速※	目安として使用通信速度が200Kbps以上の場合
●	2-3	低速※	目安として使用通信速度が200Kbps以下の場合

※ 開放特性 高速設定時、立下り 50nsec、立上り 50nsec (20Mbps)

低速設定時、立下り 1.5 μ sec、立上り 1.5 μ sec (250Kbps)

スルーレイト設定とは、422 側送信波形の傾斜時間を設定することができます。

適切に設定することによりケーブルでの反射を低減するなど思わぬ通信障害を防ぐことができます。

JP6 : 上ふたを開け、GND(RS232C 側)と FG 接続設定

出荷時	設定	内容
●	1-2	GND=FG
	2-3	GND≠FG

← GNDi ではないことに注意

システムの必要に応じてフレーム GND と RS232C 側 GND を接続/未接続を選択してください

CN1 : RS232C コネクタ (DCE)

付属品の RS232C ストレートケーブルで Dsub9ピンの WindowPC 等とそのまま接続できます。

番号	入出力	名称	機能
1			内部未接続
2	出力	TXD	送信データ ← 内部でRXD±から伝送されます
3	入力	RXD	受信データ → 内部でTXD±へ伝達されます
4	入力	DSR	6番と接続されています。
5	-	SG	シグナル・グランド
6	出力	DTR	4番と接続されています。
7	入力	CTS	8番と接続/切断可能です。JP1
8	出力	RTS	7番と接続/切断可能です。JP1
9			内部未接続

※ 入出力方向は、本機から見た信号方向です。

CN2 : RS422 M3 ネジ端子台コネクタ

番号	入出力	名称
1	出力	TXD+
2	出力	TXD-
3	-	GNDi
4	入力	RXD+
5	入力	RXD-
6	-	GNDi

※ RS422 側の

GNDi と RS232C 側の GND は絶縁されています。

丸端子、Y 端子選定は 右図寸法を参照願います。  
 例として、TMEV0.3-3、TMEV0.3-4、(ニチフ)  
 TMEV1.25-3S、TMEV1.25-3 などが該当します。  
 従って線径は 0.3~1.25mm<sup>2</sup> などとなります。

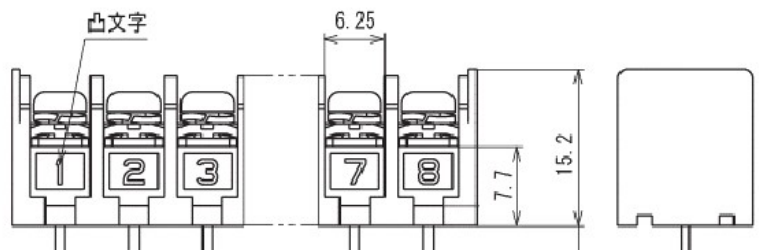
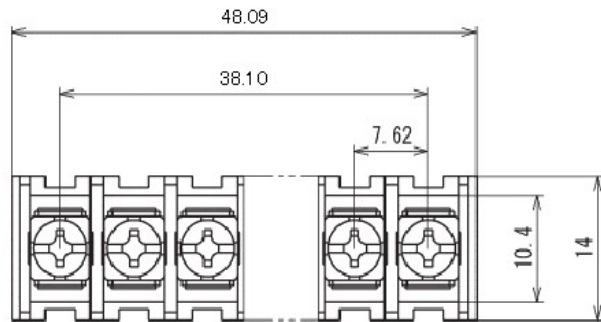

DSW 1 設定スイッチ

工場出荷状態	番号	名称	機能
ON	1	終端ON/OFF	ON,ONで終端抵抗が接続されます。
ON	2		
OFF	3	固定	変更不可
OFF	4		
ON	5		
OFF	6		
OFF	7		
ON	8		



## 4、接続方法

本機同士の結線方法について説明します。

端子台のTXD+とRXD+、TXD-とRXD-をストレートケーブルで接続し、いわゆる「データの折返しテスト」が可能です。なお、ハイパーターミナルなどターミナルソフト自信のローカルエコーモードは OFF でご使用下さい。

ケーブルは下図のように必ずツイストペア線とシールドで接続してください。

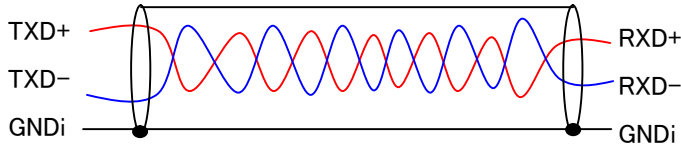

ケーブル中に余った線があればそれもまとめて GNDi へ接続します。

### 4-1 自己診断

#### 自己診断の接続

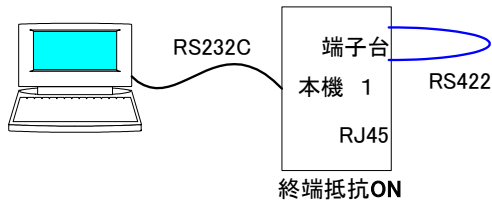

### 4-2 1:1 の場合

端子台のTXD+ → RXD+、TXD- → TXD-、GND--GNDのように互いのコネクタと接続して下さい。

互いに送信および受信が可能です。全2重通信ですので同時送受信が可能です。

#### 1:1接続例1

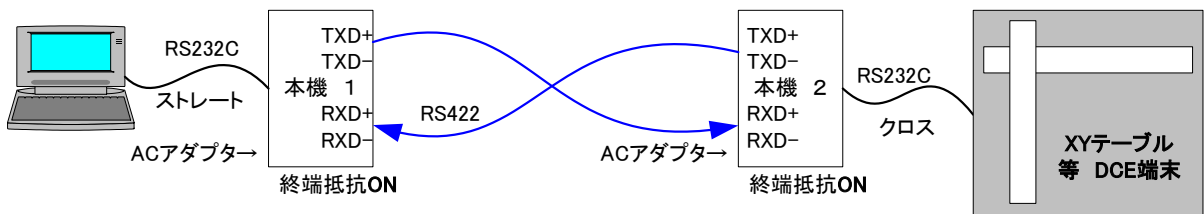

#### 1:1接続例2

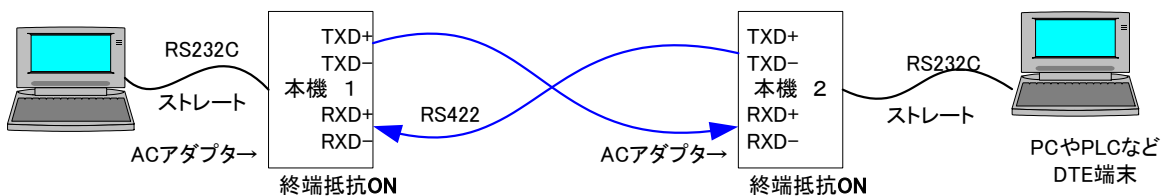

4-3 1:n の場合

下図のように接続して下さい。RS422 は同時受信が可能です、時間をずらしても複数からの送信はできません。マスターからの送信のみとなります。最大同時接続台数は32台です。

1:n接続例

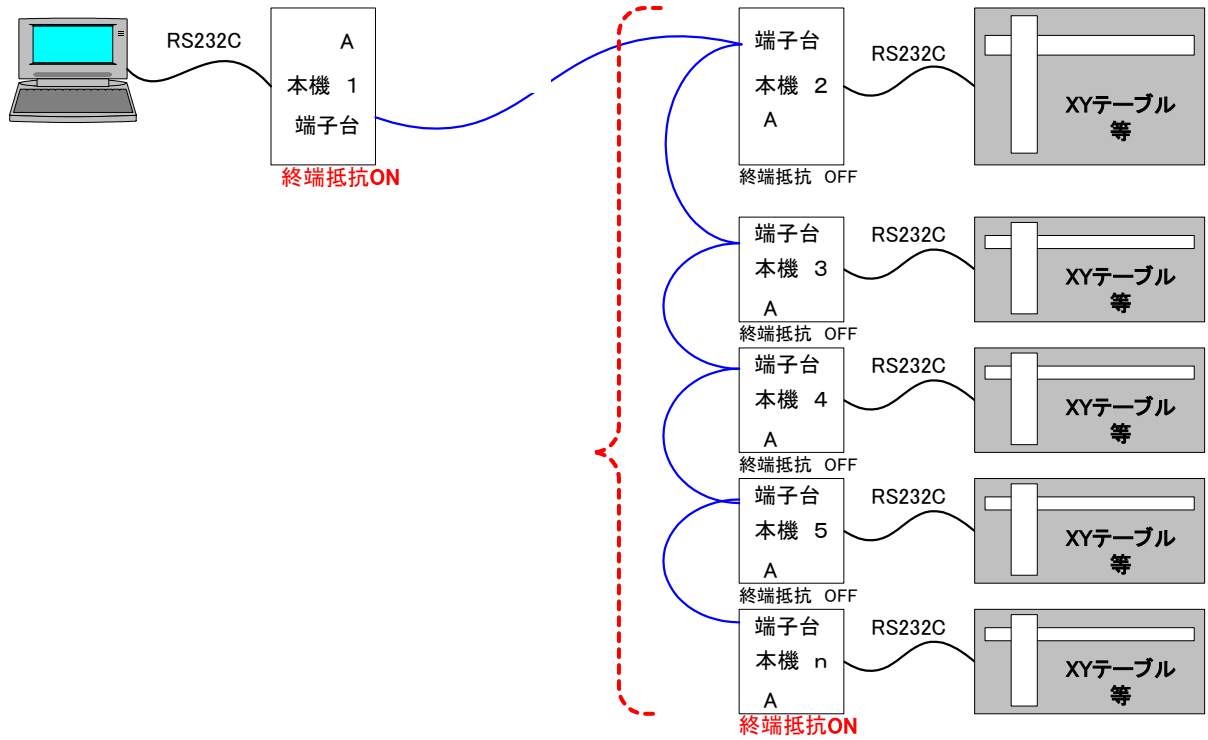

## 5、ターミネータ

RS422 は接続上の両端となる機器の受信側にターミネータ(終端抵抗)をつけなければいけません。

1:1の場合

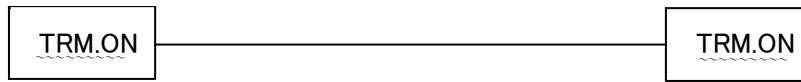

1:nの場合

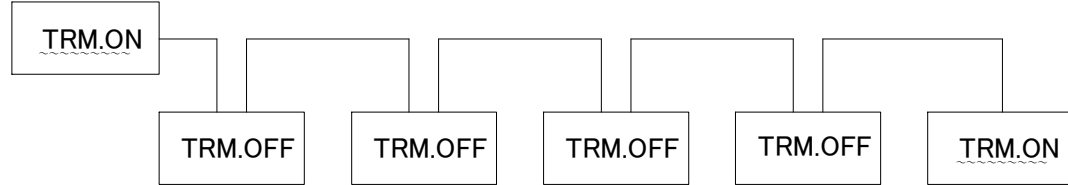

通常、複数接続を行った場合は、両端以外のターミネータは OFF にします。よって、最初と最後の機器の2台をターミネータON、残りすべての機器はターミネータOFFにします。本機もしくは当社製品はディップスイッチでこれらのON/OFFが行えますので状況に応じて切り替えてください。

**ご注意！）複数のターミネータONは、**

**過度の負荷により思わぬ障害を招きます。危険ですので1ラインの受信両端2ヶ所にしてください。**

## 6、ケーブル

弊社では、ケーブルとして安価で入手性も良いCAT5、あるいはCAT5E（単線、シールドケーブル仕様）を推奨します。なお、他の機器と接続する際には、メーカーによりAを+、Bを-（またはその逆）と表記してある場合もありますのでご注意ください。その際、+記号の信号と、-記号の信号同士は必ずツイストペアとなるように接続して下さい。（TxD+ と TxD-、RxD+ と RxD- がそれぞれツイストペアとなります。GNDIはその他の線またはシールド線を用いて下さい。）

7、外形寸法図

本体寸法図

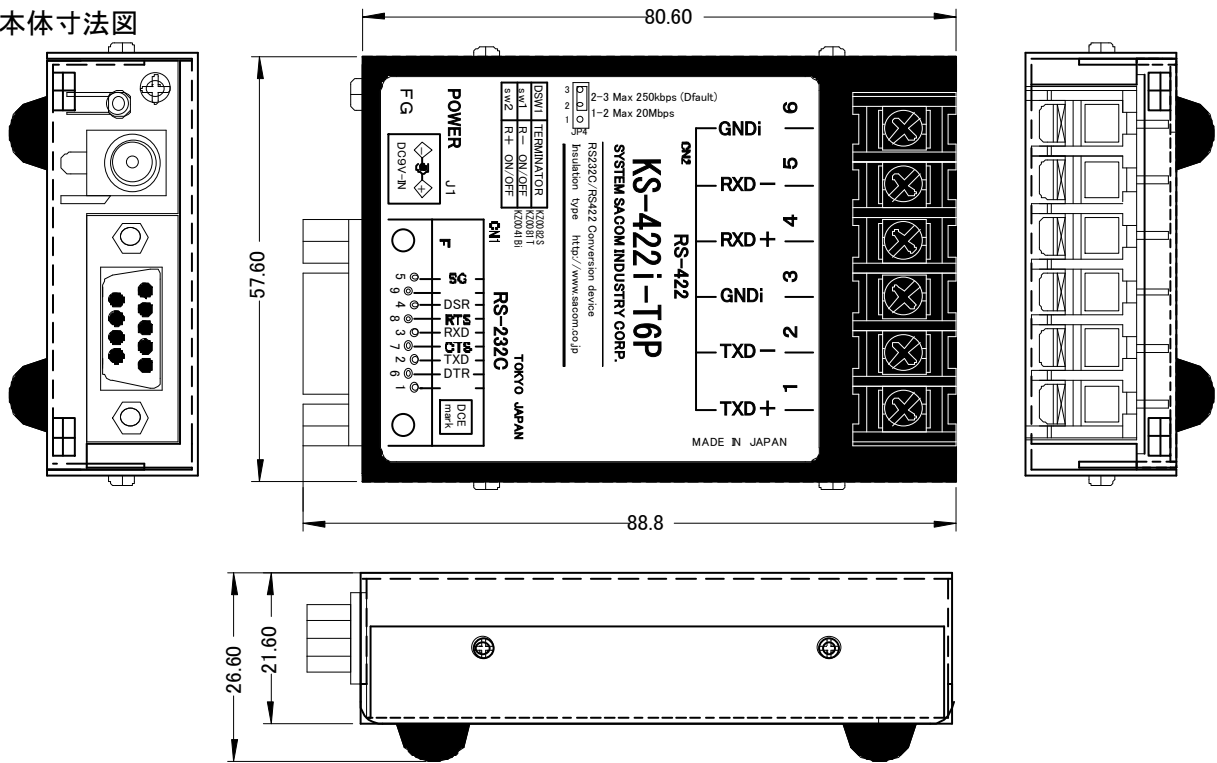

取り付け金具装着時

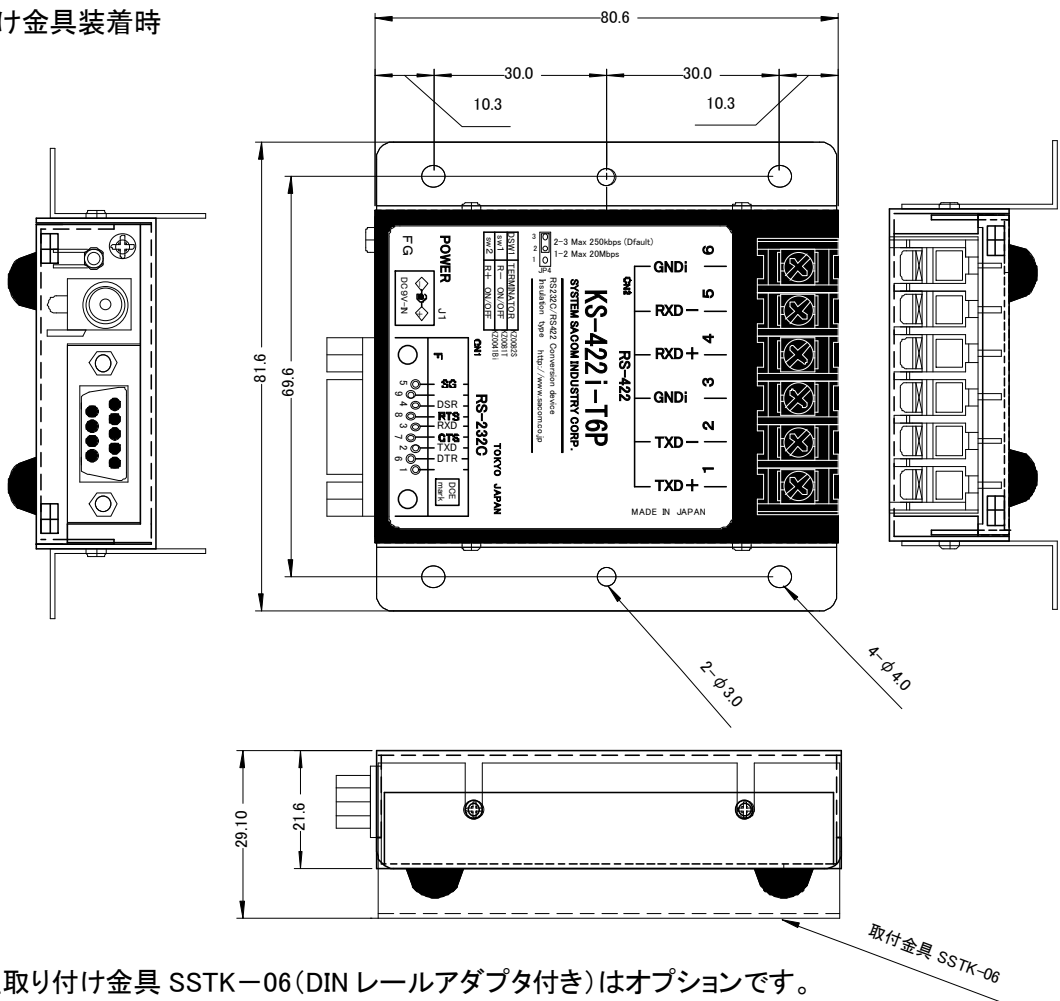

※小型取り付け金具 SSTK-06(DIN レールアダプタ付き)はオプションです。

## 8、連絡先

製品に関するお問い合わせは

〒130-0026 東京都墨田区両国 1-12-10

カネオカビル6F

TEL:03-6659-9261 FAX:03-6659-9264

システムサコム工業株式会社

[info@sacom.co.jp](mailto:info@sacom.co.jp)

## 保障規定

# 保証規定

保証期間内に正常な使用状態において、万一故障した場合は、保証規定に従い無料で修理いたします。

保障期間内でも次のような場合は有料修理になります。

保証書をご提示されないとき。

保証書の所定事項の未記入、字句を書き換えられたもの、および販売店の表示の無いとき。

火災・地震・水害・落雷・その他の天災、公害や異常電圧による故障および損傷。

お買上げ後の、輸送、移動時の落下など、お取り扱いが不適当なために生じた故障および損傷。

取扱説明書に記載の使用方法および注意に反するお取り扱いによって発生した故障および損傷。

部品の取り外しおよび再挿入、または指定以外の部品を使用したことにより生じた故障および損傷。

他の機器との接続が原因で本製品に生じた故障および損傷。

その他、明らかに設置条件・設置場所の不備による事故によって生じた故障および損傷。

指定のサービス部門以外で半田付けなどの改造をされたとき。

消耗品類の交換。

修理を依頼される場合はお買上げの販売店まで本保証書を添えてご持参下さい。やむをえず送付される場合は送料をご負担願います。

本保証書は再発行しませんので必ず保管しておいてください。

年 月 日	サービス内容	担当者

## 保証書

## 保証書

品名	RS232C ⇔ RS422 小型絶縁変換器 M3 ネジ 6 ピン端子台
型名	KS-422I-T6P
保証期間	お買上げ日から 1 年
お買上げ日	平成 年 月 日
お客様	ご住所 〒
	フリガナ ----- お名前
	電話番号 ( )

本保証書は裏面記載の内容により無料修理を行うことをお約束するものです。

本書は日本国内で使用される場合にのみ有効です。

This warranty is valid only in Japan.

本書は再発行いたしませんので、大切に保存してください。

販売店	住所・店名・電話番号
	印

製造・販売元 システムサコム工業株式会社

本社 〒130-0026

東京都墨田区両国 1-12-10

カネオカビル6F

TEL:03-6659-9261 FAX:03-6659-9264

20160719